



***Руководство пользователя по  
установке Комплект АйТек ПРО  
IPr-KIT X4***



## Шаг 1. Подготовка оборудования

Подготовьте камеры и аккумуляторы перед началом работы.

*Примечание: Аккумуляторы в комплекте полностью заряжены и готовы к использованию.*

	<p>1. Поверните регулировочное кольцо по часовой стрелке, чтобы установить антенну на каждую камеру, как показано на рисунке слева.</p>
	<p>2. Удалите наклейку PLEASE REMOVE с аккумулятора и установите в камеру до щелчка.</p>

## Шаг 2. Подключение видеорегистратора

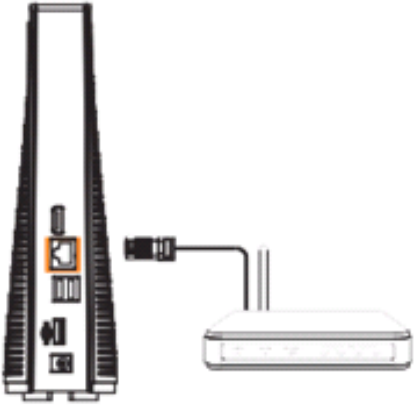
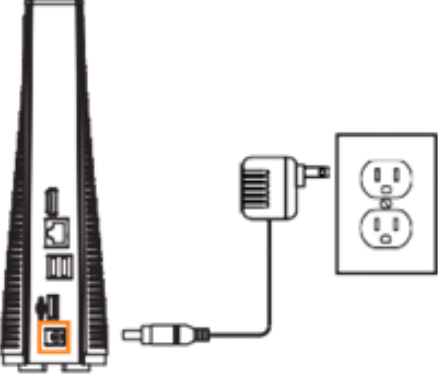
	<p>1. Подключите регистратор к роутеру, используя кабель Ethernet.</p>
	<p>2. Подключите видеорегистратор к сети 220В, используя блок питания из комплекта.</p>

## Шаг 3. Установка камеры

Следуйте инструкции, чтобы установить камеры. Рекомендуем Вам следовать пошаговой инструкции для наилучшего выбора места установки камер.

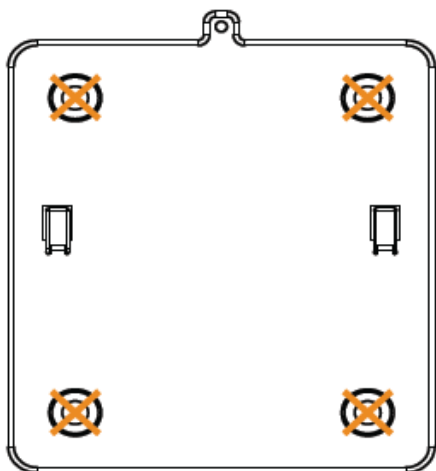

1. Установите монтажный кронштейн в желаемом положении. Пометьте отверстия в монтажном кронштейне (как на рисунке).

2. Просверлите отверстия в местах, обозначенных для крепежных винтов, используя прилагаемое сверло.

(4

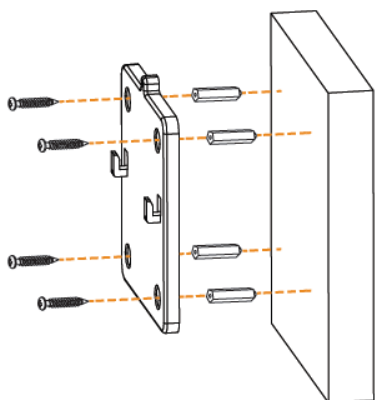

3. Закрепите кронштейн на монтажной поверхности прилагаемыми крепежными винтами шт. в комплекте). Убедитесь, что все винты надежно закреплены с помощью прилагаемой отвертки.

**Внимание:**

- *Вставьте дюбели из установочного комплекта, если вы устанавливаете камеру на гипсокартон.*

- *Отверстие в верхней части монтажного кронштейна будет использовано на шаге 5 после того, как камера будет прикреплена к монтажной поверхности.*

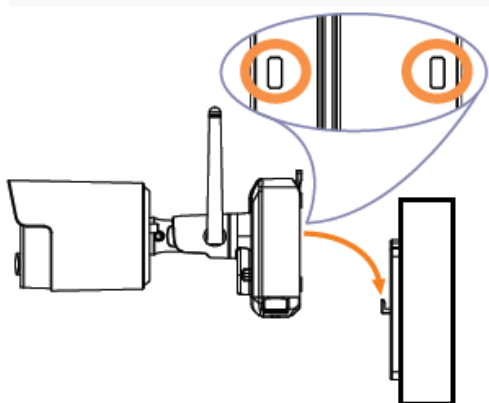

4. Опустите основание камеры на монтажный кронштейн, чтобы 2 выступа на монтажном кронштейне зафиксировались в 2 пазах в основании камеры.

5. Вставьте защитный винт через крепежные элементы в верхней части основания камеры, чтобы закрепить камеру на монтажном кронштейне. Затяните с помощью отвертки в комплекте.

6. ДОПОЛНИТЕЛЬНО: Затяните предварительно установленный фиксирующий винт на основании блока питания с помощью прилагаемой отвертки.

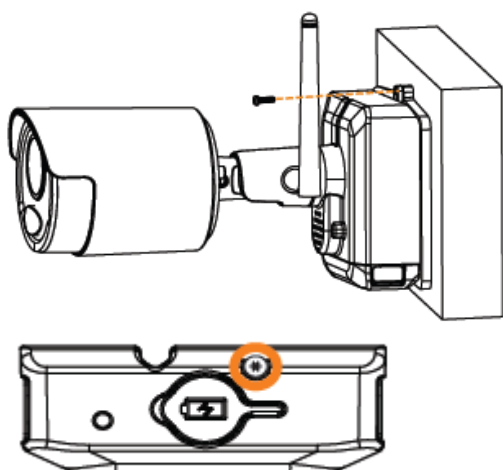

**Внимание:**

*Вам необходимо ослабить фиксирующий винт, чтобы удалить блок питания в будущем.*

## 7. Отрегулируйте угол наклона камеры



Используйте шестигранный ключ, чтобы ослабить регулировочные винты, указанные на рисунке.

Затяните все регулировочные винты, после регулировки камеры.

### **ВНИМАНИЕ**

Эта камера включает в себя автоматический механический ИК-фильтр. Когда камера переключается между режимами просмотра День/Ночь, Вы можете услышать из камеры щелчок. Этот щелчок является нормальным и указывает на то, что фильтр работает корректно.

## Регистратор: использование мыши

### 1. Клик левой кнопкой

- В режиме деления экрана: дважды щелкните на отдельный канал, чтобы просмотреть его в полноэкранном режиме. Дважды щелкните снова, чтобы вернуться в режим деления экрана.
- Во время навигации по меню: нажмите, чтобы открыть пункт меню.

### 2. Клик правой кнопкой

- Во время просмотра в реальном времени: щелкните в любом месте экрана, чтобы отобразить строку меню.
- Во время навигации по меню: щелкните правой кнопкой мыши, чтобы выйти из меню.

### 3. Использование колеса прокрутки

- Во время навигации по меню: прокрутите, чтобы перемещаться вверх / вниз по содержимому меню.



## Шаг 4А. Советы по установке

Следуйте приведенным ниже советам для более точного обнаружения движения и оптимизации времени автономной работы камеры:

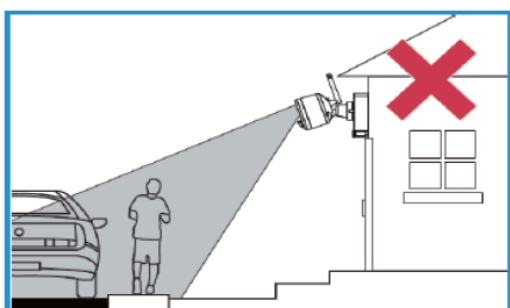
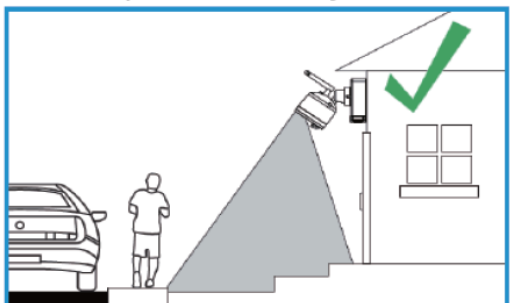

- Рекомендуется размещать камеру на высоте не менее 2 м над землей и слегка наклонять ее вниз к зоне наблюдения, исключая любые занятые участки (например, тротуары или дороги)
- Убедитесь, что на изображении с камеры отсутствуют препятствия (например, ветви деревьев и т.д.)
- Расположите камеру на расстоянии не более 6 м от места, которое вы хотите контролировать.
- См. Раздел «Оптимизация обнаружения движения», чтобы настроить параметры движения для каждой камеры в вашей системе.
- Убедитесь, что вы сконфигурировали активную область для обнаружения движения в необходимой Вам области. Подробнее см. Раздел «Оптимизация обнаружения движения».
- Для достижения наилучших результатов располагайте камеру таким образом, чтобы представляющие интерес объекты перемещались из стороны в сторону по изображению с камеры, а не смещались к камере или от нее.
- Установите камеру в пределах досягаемости регистратора.
- Эта камера устойчива к атмосферным воздействиям для использования вне помещений (класс защиты IP66). Рекомендуется установка в защищенном месте. Срок службы батареи зависит от температуры, настроек и количества событий.

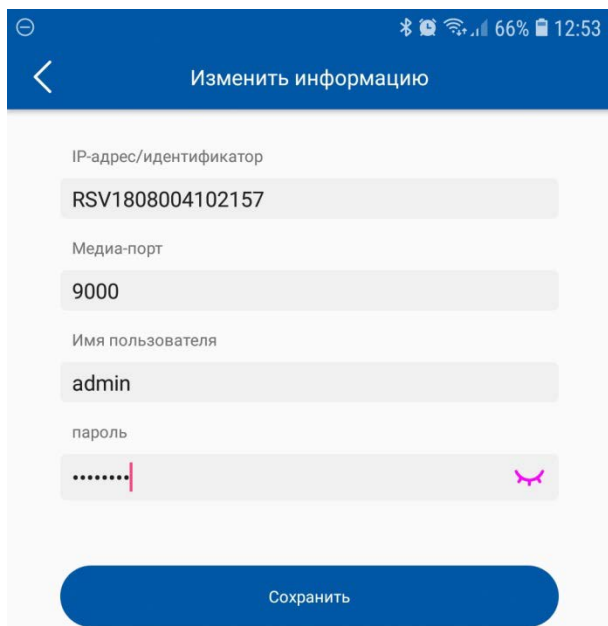

## Шаг 4Б. Настройка подключения через мобильное приложение RCam Monitor

Подключите систему, используя бесплатное мобильное приложение RCam Monitor (iOS, Android)



1. Загрузите и установите бесплатное мобильное приложение из AppStore или Google Play Market.

2. Запустите приложение RCam Monitor.

3. Нажмите на значок , войдите в меню «Список устройств» и нажмите на .

4. Введите данные:

- ✓ Убедитесь, что правильно выбран ID устройства
- ✓ Отсканируйте QR-код с видеорегистратора
- ✓ Убедитесь, что клиентский порт (client port) – 9000
- ✓ Введите имя пользователя (по умолчанию: admin) и пароль. Сохраните настройки

5. Изображение с Ваших камер появится на экране приложения RCam Monitor. Нажмите на кнопку воспроизведения (  ) для трансляции видео на каналы, находящиеся в спящем режиме.

## Шаг 4В. Оптимизация обнаружения движения

Настройте параметры обнаружения движения, чтобы обеспечить запись событий движения и уменьшить количество ложных срабатываний.

Для оптимизации обнаружения движения следует:

1. Запустите приложение RCam Monitor (iOS, Android)

2. Нажмите , затем нажмите «Удаленная настройка».

3. Выберите устройство, затем нажмите «Движение».

4. Настройте следующее при необходимости:

- *Чувствительность*: количество движения, необходимое для запуска записи (например, более высокая чувствительность требует меньшего движения для запуска записи),

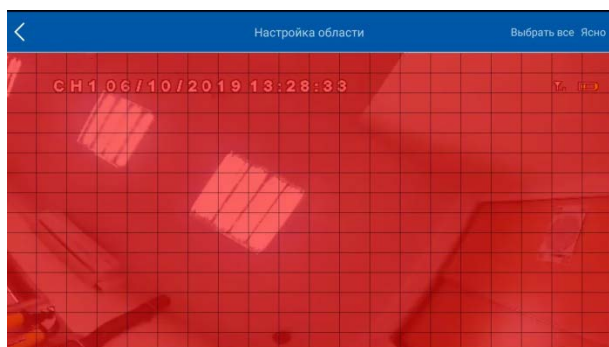
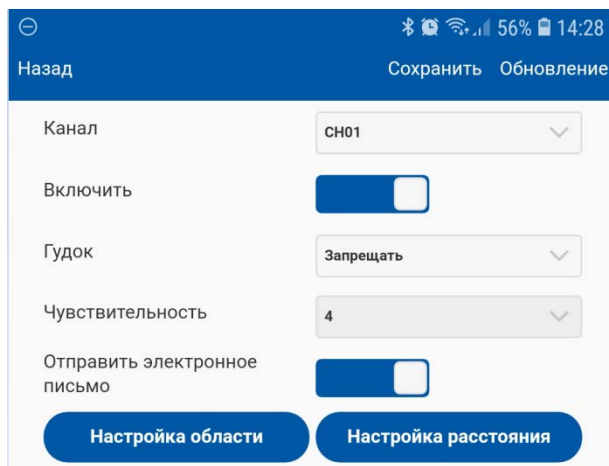

- *Выбор области*: установите активную область для обнаружения движения. Видео появляется с наложенной красной сеткой, что означает, что все изображение активно. Нажмите на красные квадраты, чтобы отключить обнаружение движения в этих областях. Нажмите «Сохранить», когда закончите.



СОВЕТ: отключите области,

которые будут вызывать нежелательные движения, такие как оживленные улицы или деревья и кустарники, которые будут двигаться на ветру.

- *Настройка расстояния*: настройка параметров расстояния для обнаружения движения. При просмотре видео с камеры на вашем мобильном устройстве воссоздайте событие движения перед камерой.

Значок изменится с  на , когда камера обнаружит движение. Измените настройку расстояния, если обнаружение движения запускается нежелательными событиями.

- *Звуковой сигнал*. установите звуковой сигнал при обнаружении



движения.

5. Нажмите «Сохранить», когда закончите. Повторите эти действия для других камер в системе.

## Сопряжение камер

Ваши камеры должны быть подключены к рекордеру и готовы к использованию. Если камера перестает работать, или если вы приобрели дополнительную беспроводную камеру (не более 6 камер на систему), следуйте приведенным ниже инструкциям.

1. В режиме реального времени нажмите на любой свободный канал, к которому вы хотите подключить камеру () .
2. Нажмите «Сопряжение». Появляется таймер на 30 секунд.
3. Нажмите и удерживайте кнопку сопряжения на задней панели камеры в течение 3 секунд.

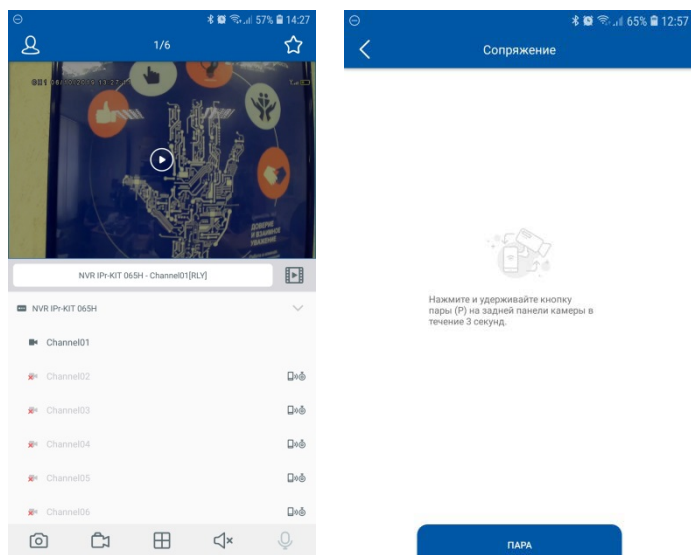

*ПРИМЕЧАНИЕ. На экране должно появиться сообщение «Успешное соединение». Если вы не видите это сообщение, повторите шаги.*

## Зарядка аккумулятора

Подключите прилагаемый адаптер питания к порту micro-USB на аккумуляторе.

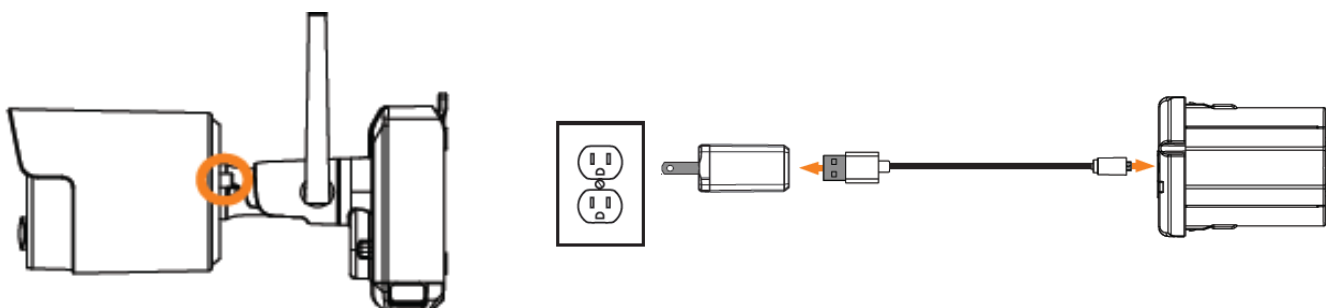

*ПРИМЕЧАНИЕ. Индикатор блока питания мигает красным, когда температура безопасной зарядки не превышает 45 °С. В этом состоянии камера остается включенной, но блок питания не будет заряжаться за пределами безопасного температурного диапазона.*

**ПЕРЕД НАЧАЛОМ РАБОТЫ НЕОБХОДИМО**

- Обновить прошивку вашего регистратора и мобильное приложение до последних версий
- Обратите внимание, что для удаленной потоковой передачи видео требуется скорость загрузки 3,5 Мбит / с. К системе могут подключаться до 3 устройств одновременно.
- Убедитесь, что вы завершили первоначальную настройку приложения RCam Monitor и регистратора.

Аккумулятор	Время заряда
3-элементный	Прим. 8 часов

  

LED подсветка	Значение
Зеленый	Полная зарядка
Красный	В процессе зарядки

# RCam Monitor: Обзор приложения

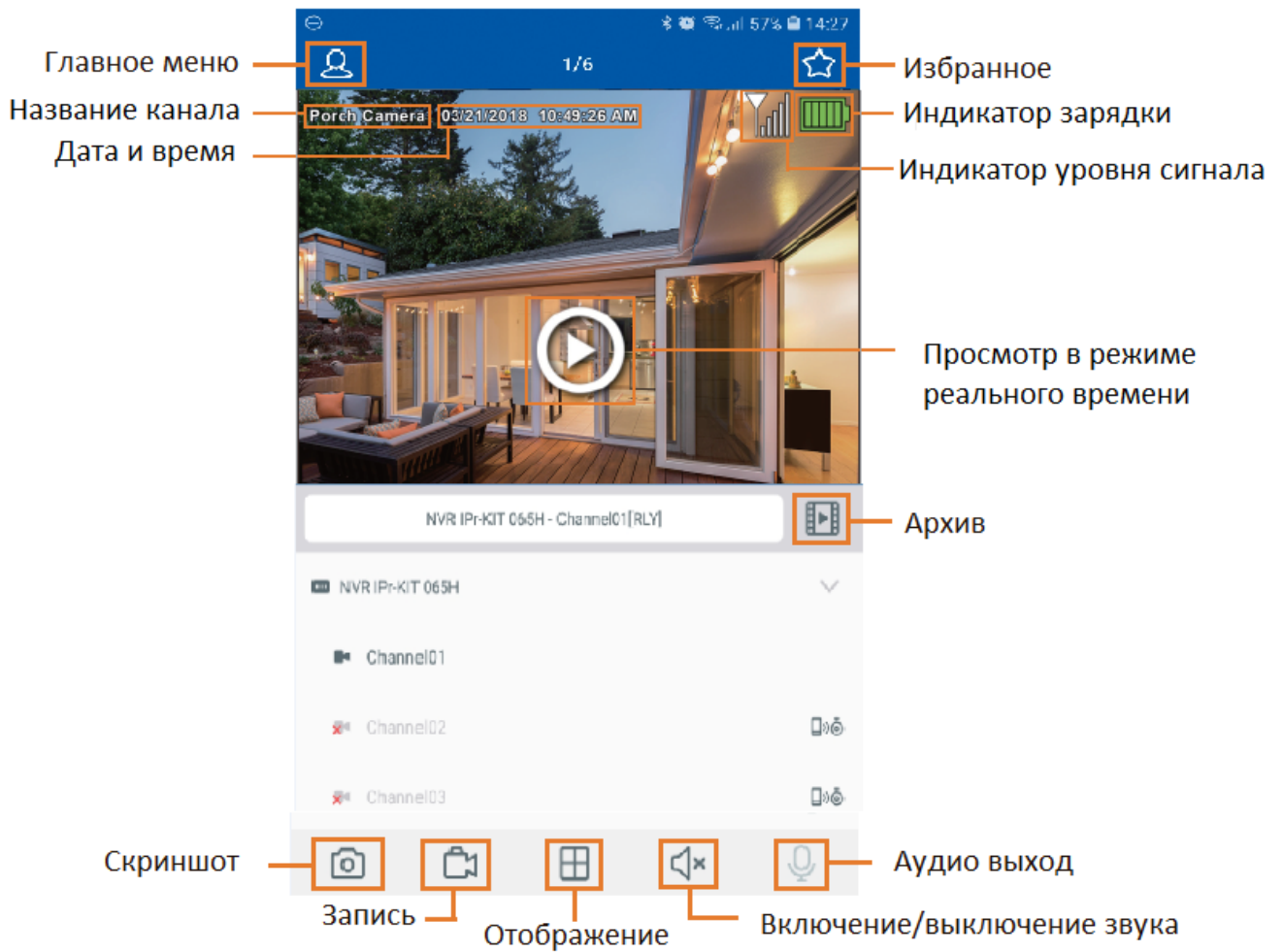

# Первый запуск регистратора и настройка камер

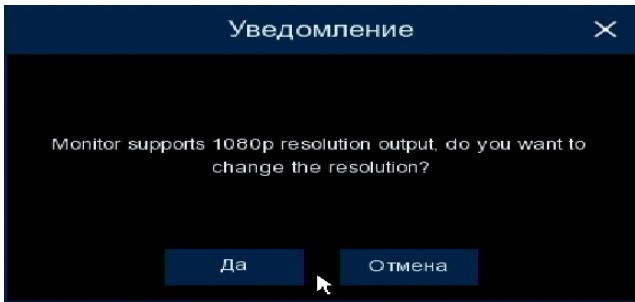

## 1. Запуск

При первом запуске регистратора оптимизируйте разрешение регистратора учитывая разрешение монитора. Нажимаем кнопку «Да» в появившемся сообщении.

## 2. Создание пользователя с правами администратора

Введите имя пользователя и пароль для входа в систему. Нажмите кнопку «Применить». Введите ранее созданные логин и пароль. Нажмите кнопку «Войти»

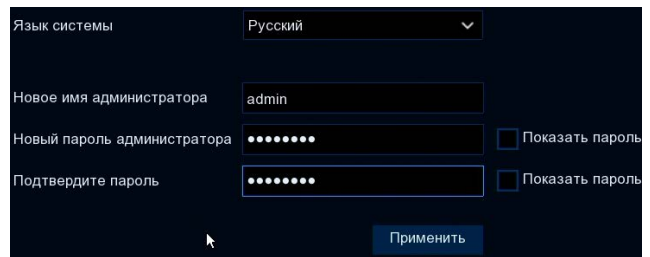

## 3. Мастер настройки

В появившемся окне нажмите «Старт настройки». Установите сетевые настройки, дату и время и т.д.

## 4. Настройки

Переместите курсор мыши в нижнюю часть экрана монитора, нажмите кнопку «Меню», в появившемся списке выберите «Настройки».

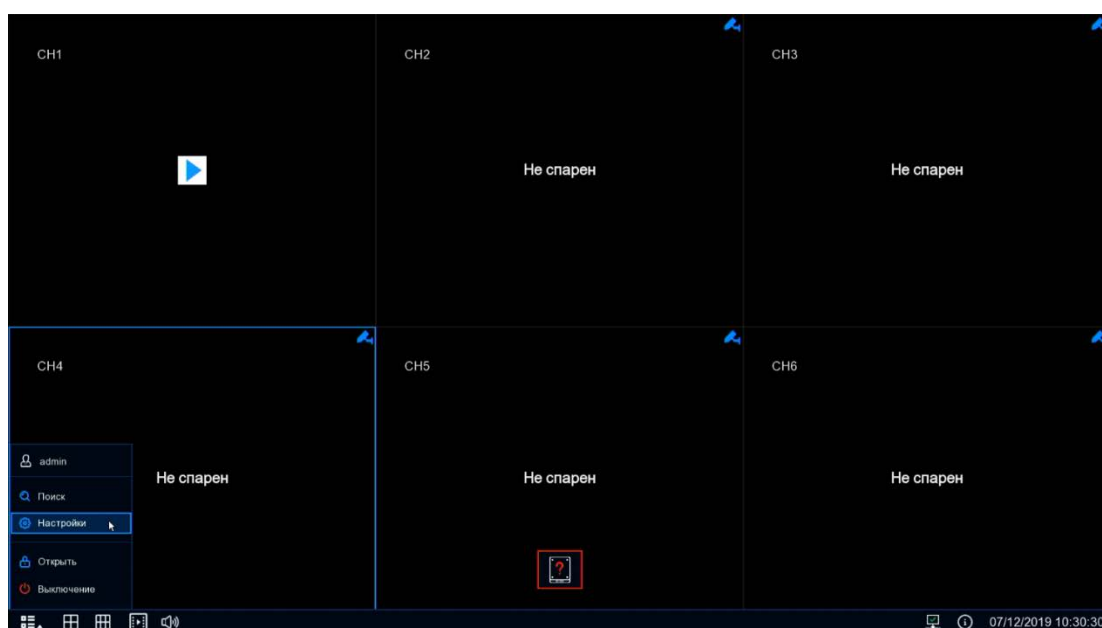

## 4.1 Настройки канала

Зайдите в пункт «Канал»

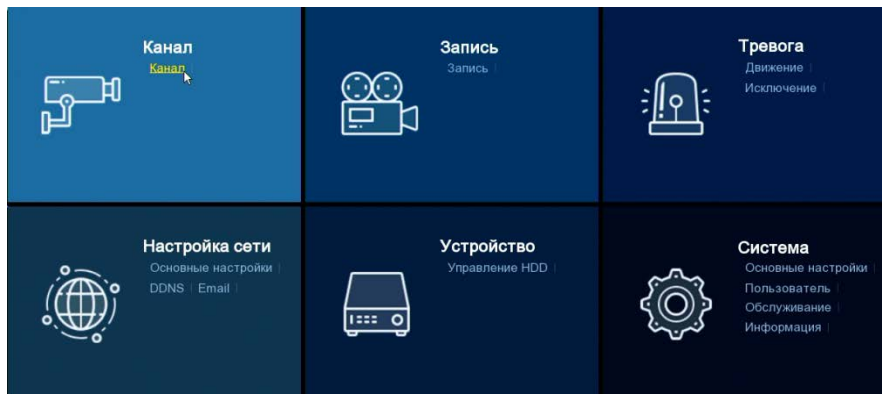

Включите канал CH1. Для привязки камеры к каналу нажмите значок  в столбце «Пара».

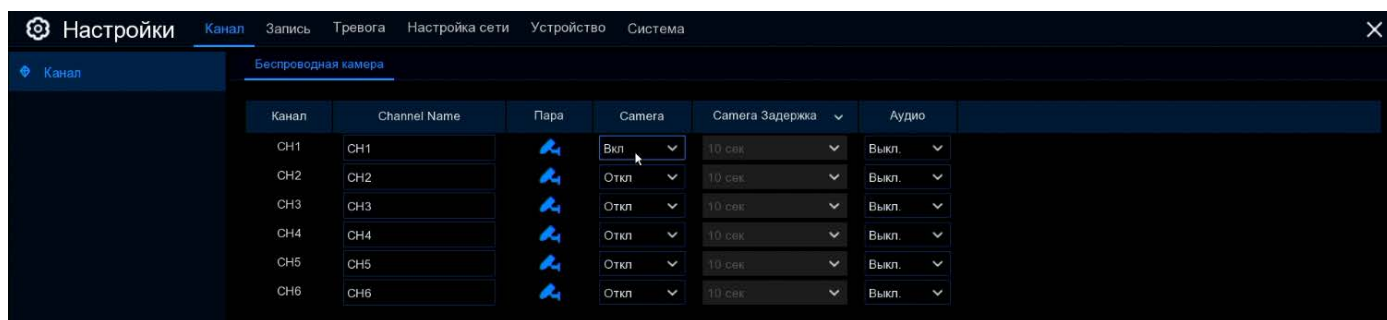

Появится Уведомление о привязке камеры к каналу. В течение 30-ти секунд необходимо нажать на кнопку, располагающуюся на корпусе камеры. После нажатия кнопки, появится сообщение об успешном совмещении

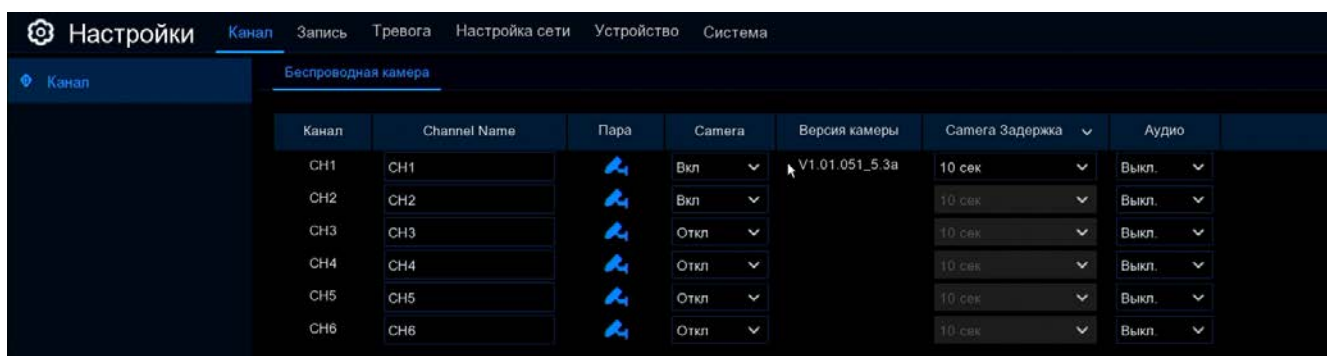
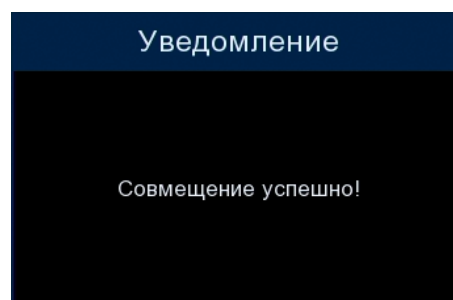
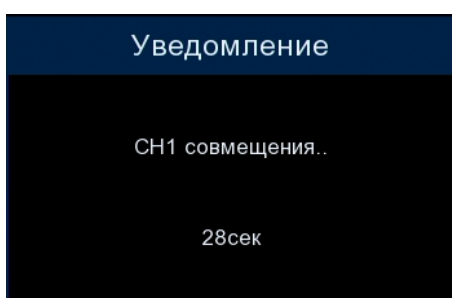

## 4.2 Запись

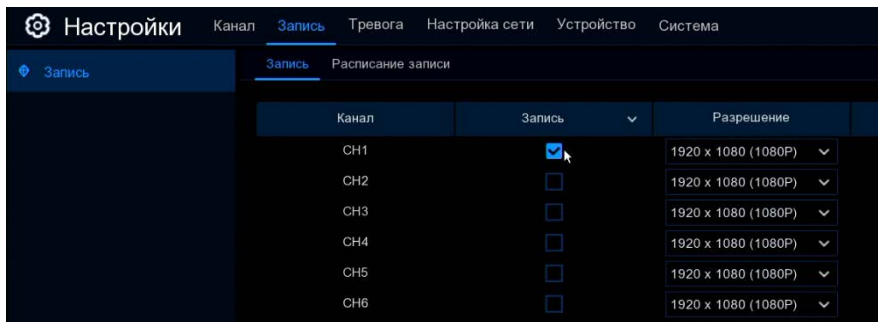

Установите галочку «Запись» напротив каждого канала. Выберите разрешение записи из раскрывающегося списка. Нажмите кнопку «Применить».

## 4.3 Тревога. Движение.

Настройте оповещение «Зуммер», чувствительность, дистанцию срабатывания детектора, отправку сообщений на e-mail для каждого канала в меню настроек детектора движения.

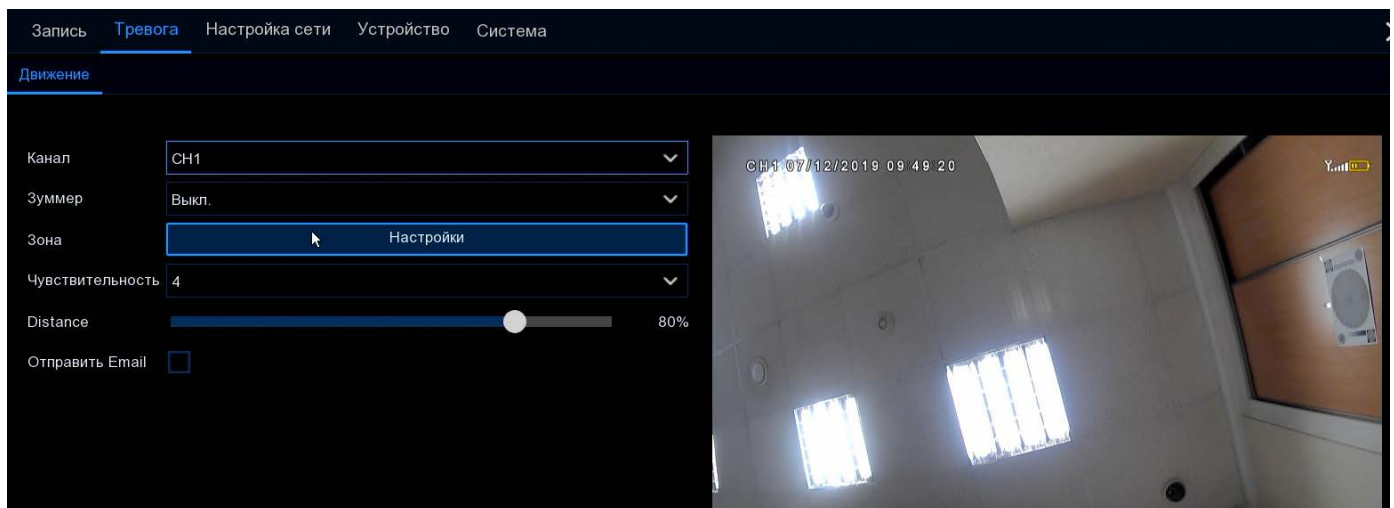

### Настройка Зоны детекции

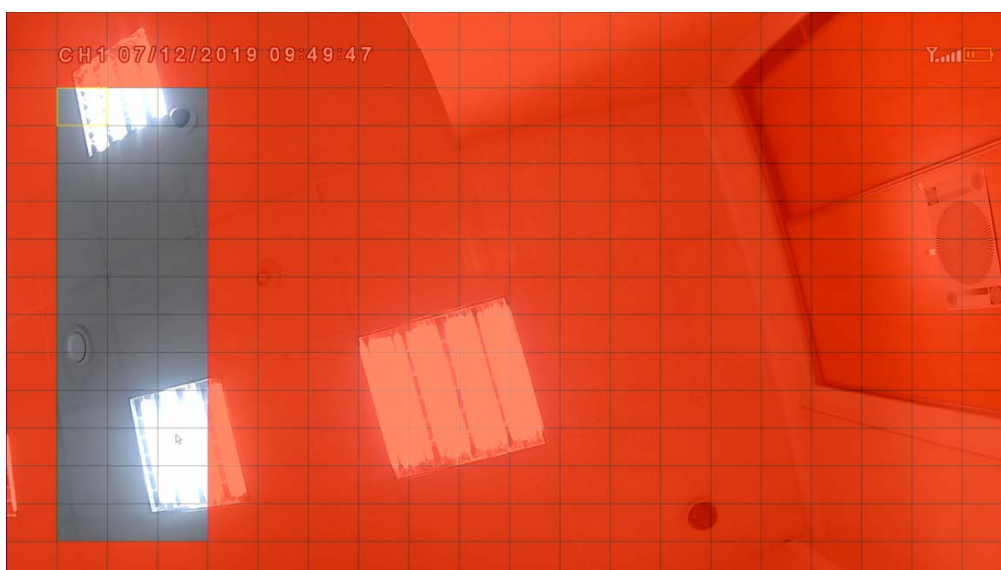

## Диагностика и устранение неполадок

Проблема	Решение
Отсутствие изображения / сигнала	<ul style="list-style-type: none"> <li>✓ Убедитесь, что приемник правильно подключен к регистратору.</li> <li>✓ Убедитесь, что блок питания правильно вставлен в основание камеры.</li> <li>✓ Убедитесь, что вы удалили ярлык ПОЖАЛУЙСТА УДАЛИТЕ из блока питания.</li> <li>✓ Подключите адаптер питания к блоку питания, убедитесь, что блок питания заряжен. Светодиодный индикатор на блоке питания светится зеленым для полной зарядки, красным - для неполной зарядки.</li> <li>✓ Удалите препятствия между приемником и камерой. Такие материалы, как кирпич, бетон и дерево, могут значительно повлиять на мощность беспроводного сигнала.</li> <li>✓ Попробуйте изменить положение камеры, приемника, чтобы улучшить прием. Приемник может быть закреплен на стене с помощью прилагаемой двусторонней ленты или крепежных винтов.</li> </ul>
Короткое время работы батареи	<ul style="list-style-type: none"> <li>✓ Убедитесь, что камера не направлена на зону с интенсивным движением. Расположите камеру так, чтобы она захватывала только интересующие участки.</li> <li>✓ Слишком часто просматривается видео в режиме реального времени, что влияет на производительность батареи.</li> <li>✓ Убедитесь, что вы установили активную область и настройку расстояния для обнаружения движения, чтобы уменьшить количество ложных срабатываний.</li> <li>✓ Срок службы батареи зависит от температуры, настроек и количества событий.</li> </ul>
Отсутствие изображения	<ul style="list-style-type: none"> <li>✓ Переместите камеру ближе к приемнику.</li> <li>✓ Попробуйте изменить положение камеры, приемника, чтобы улучшить прием</li> </ul>
Задержка изображения	<ul style="list-style-type: none"> <li>✓ Убедитесь, что разрешение камеры установлено на 720p с помощью приложения RCam Monitor или цифрового видеорегистратора.</li> <li>✓ Переместите камеру ближе к приемнику. Удалите препятствия</li> </ul>
Камера не обнаруживает движение	<ul style="list-style-type: none"> <li>✓ Старайтесь держать камеру в пределах 6 м от необходимой области</li> <li>✓ Просмотрите разделы «Советы по установке» и «Оптимизация обнаружения движения», убедитесь, что камера установлена в оптимальном месте, обнаружение движения настроено правильно</li> </ul>
Слишком яркое изображение	<ul style="list-style-type: none"> <li>✓ Убедитесь, что ваша камера не направлена прямо на источник света (например, солнце или точечный свет). Переместите камеру в другое место.</li> </ul>
Не работает функция ночного видения	<ul style="list-style-type: none"> <li>✓ Ночное видение активируется, когда уровень освещенности падает. Область может иметь слишком много света</li> </ul>
Снижение качества изображения	<ul style="list-style-type: none"> <li>✓ Проверьте объектив камеры на наличие грязи, пыли, паутины. Протрите объектив мягкой чистой тканью</li> <li>✓ Помехи в окружающей среде повлияли на четкость изображения. Переместите камеру</li> </ul>
Яркое пятно в режиме ночного видения	<ul style="list-style-type: none"> <li>✓ Ночное видение отражается при наведении камеры через окно. Переместите камеру в другое место.</li> </ul>